

МУНИЦИПАЛЬНОЕ БЮДЖЕТНОЕ ДОШКОЛЬНОЕ ОБРАЗОВАТЕЛЬНОЕ
УЧРЕЖДЕНИЕ ДЕТСКИЙ САД ОБЩЕРАЗВИВАЮЩЕГО ВИДА № 9
МУНИЦИПАЛЬНОГО ОБРАЗОВАНИЯ ГОРОД НОВОРОССИЙСК.
353913 Краснoларский край, город Новоросcийск, пр.Ленина, д.73
тел. 8(8617) 72-58-36, e-mail: novoross.mdoy9@mail.ru

ПАСПОРТ
Детских игровых и спортивных
площадок
МБДОУ детский сад № 9

г. Новоросcийск

**МУНИЦИПАЛЬНОЕ БЮДЖЕТНОЕ ДОШКОЛЬНОЕ
ОБРАЗОВАТЕЛЬНОЕ УЧРЕЖДЕНИЕ ДЕТСКИЙ САД
ОБЩЕРАЗВИВАЮЩЕГО ВИДА № 9 МУНИЦИПАЛЬНОГО
ОБРАЗОВАНИЯ ГОРОД НОВОРОССИЙСК**

Адрес: Краснодарский край, г. Новороссийск, пр. Ленина, 73

Год ввода в эксплуатацию: 1971 год

Площадь спортивной и игровых площадок: 1596 м²

Техническая характеристика спортивной и игровых площадок:
соответствуют гигиеническим нормам и требованиям безопасности.

Цель:

Сохранение, укрепление здоровья детей (физического, эмоционального, психологического)

Задачи:

1. Повышение адаптационных возможностей организма с помощью различных форм работы и закаливания.
2. Формирование положительного эмоционального настроения.
3. Создание условий для самостоятельной двигательной активности детей.
4. Совершенствование физических функций детского организма.
5. Развитие культуры движения.
6. Формирование потребности физических упражнениях, гигиенических процедурах. здоровом образе жизни.

1. Основные сведения

1.2. Наименование: детская игровая площадка № 1

1.3. Дата ввода в эксплуатацию: 1971 год.

1.4. Место расположения: г. Новороссийск, пр. Ленина, 73 МБДОУ д/с № 9.

1.5. Детская игровая площадка предназначена для детей от 3 до 8 лет и выполняет следующие функции: создаются условия, обеспечивающие физическое развитие ребенка, развивающее координацию движений, преодоление страха высоты, ловкость и смелость, чувство коллективизма в массовых играх.

2. Основные технические данные

2.1. Размер площадки 116 м².

2.2. Асфальтобетонное покрытие.

3. Комплектность

№ п/п	Наименование	Количество
1	Песочница с крышкой	1
2	Домик-беседка	1
3	Качалка на пружинке	1

1. Основные сведения

- 1.2. Наименование: детская игровая площадка № 2
1.3. Дата ввода в эксплуатацию: 1971 год.
1.4. Место расположения: г. Новороссийск, пр. Ленина, 73 МБДОУ д/с № 9.
1.5. Детская игровая площадка предназначена для детей от 3 до 8 лет и выполняет следующие функции: создаются условия, обеспечивающие физическое развитие ребенка, развивающее координацию движений, преодоление страха высоты, ловкость и смелость, чувство коллективизма в массовых играх.

2. Основные технические данные

- 2.1. Размер площадки 72 м²
2.2. Асфальтобетонное покрытие.

4. Комплектность

№ п/п	Наименование	Количество
1	Песочница с крышкой	1
2	Домик-беседка	1
3	Горка	1

1. Основные сведения

1.2. Наименование: детская игровая площадка № 3

1.3. Дата ввода в эксплуатацию: 1971 год.

1.4. Место расположения: г. Новороссийск, пр. Ленина, 73 МБДОУ д/с № 9.

1.5. Детская игровая площадка предназначена для детей от 3 до 8 лет и выполняет следующие функции: создаются условия, обеспечивающие физическое развитие ребенка, развивающее координацию движений, преодоление страха высоты, ловкость и смелость, чувство коллективизма в массовых играх.

2. Основные технические данные

2.1. Размер площадки 116 м²

2.2. Асфальтобетонное покрытие.

5. Комплектность

№ п/п	Наименование	Количество
1	Песочница	1
2	Домик-беседка	1
3	Машинка	1

1. Основные сведения

- 1.2. Наименование: детская игровая площадка № 4
- 1.3. Дата ввода в эксплуатацию: 1971 год.
- 1.4. Место расположения: г. Новороссийск, пр. Ленина, 73 МБДОУ д/с № 9.
- 1.5. Детская игровая площадка предназначена для детей от 3 до 8 лет и выполняет следующие функции: создаются условия, обеспечивающие физическое развитие ребенка, развивающее координацию движений, преодоление страха высоты, ловкость и смелость, чувство коллективизма в массовых играх.

2. Основные технические данные

- 2.1. Размер площадки 181 м²
- 2.2. Асфальтобетонное покрытие.

6. Комплектность

№ п/п	Наименование	Количество
1	Песочница	1
2	Домик-беседка	1
3	Качалка-балансир	1

1. Основные сведения

- 1.2. Наименование: детская игровая площадка № 5
1.3. Дата ввода в эксплуатацию: 1971 год.
1.4. Место расположения: г. Новороссийск, пр. Ленина, 73 МБДОУ д/с № 9.
1.5. Детская игровая площадка предназначена для детей от 3 до 8 лет и выполняет следующие функции: создаются условия, обеспечивающие физическое развитие ребенка, развивающее координацию движений, преодоление страха высоты, ловкость и смелость, чувство коллективизма в массовых играх.

2. Основные технические данные

- 2.1. Размер площадки 110 м²
2.2. Асфальтобетонное покрытие.

7. Комплектность

№ п/п	Наименование	Количество
1	Песочница	1
2	Домик-беседка	1
3	Качалка-балансир	1

1. Основные сведения

1.2. Наименование: детская игровая площадка № 6

1.3. Дата ввода в эксплуатацию: 1971 год.

1.4. Место расположения: г. Новороссийск, пр. Ленина, 73 МБДОУ д/с № 9.

1.5. Детская игровая площадка предназначена для детей от 3 до 8 лет и выполняет следующие функции: создаются условия, обеспечивающие физическое развитие ребенка, развивающее координацию движений, преодоление страха высоты, ловкость и смелость, чувство коллективизма в массовых играх.

2. Основные технические данные

2.1. Размер площадки 116 м²

2.2. Асфальтобетонное покрытие.

8. Комплектность

№ п/п	Наименование	Количество
1	Песочница	1
2	Качалка-балансир	1
3	Домик-беседка	1

1. Основные сведения

- 1.2. Наименование: детская игровая площадка № 7
1.3. Дата ввода в эксплуатацию: 1971 год.
1.4. Место расположения: г. Новороссийск, пр. Ленина, 73 МБДОУ д/с № 9.
1.5. Детская игровая площадка предназначена для детей от 3 до 8 лет и выполняет следующие функции: создаются условия, обеспечивающие физическое развитие ребенка, развивающее координацию движений, преодоление страха высоты, ловкость и смелость, чувство коллективизма в массовых играх.

2. Основные технические данные

- 2.1. Размер площадки 110 м²
2.2. Асфальтобетонное покрытие.

9. Комплектность

№ п/п	Наименование	Количество
1	Песочница	1
2	Качалка-балансир	1
3	Качалка на пружинке	1

1. Основные сведения

1.2. Наименование: детская игровая площадка № 8

1.3. Дата ввода в эксплуатацию: 1971 год.

1.4. Место расположения: г. Новороссийск, пр. Ленина, 73 МБДОУ д/с № 9.

1.5. Детская игровая площадка предназначена для детей от 3 до 8 лет и выполняет следующие функции: создаются условия, обеспечивающие физическое развитие ребенка, развивающее координацию движений, преодоление страха высоты, ловкость и смелость, чувство коллективизма в массовых играх.

2. Основные технические данные

2.1. Размер площадки 116 м²

2.2. Асфальтобетонное покрытие.

10. Комплектность

№ п/п	Наименование	Количество
1	Песочница	1
2	Качалка-балансир	1
3	Качалка на пружинке	1

1. Основные сведения

- 1.2. Наименование: детская игровая площадка № 9
1.3. Дата ввода в эксплуатацию: 1971 год.
1.4. Место расположения: г. Новороссийск, пр. Ленина, 73 МБДОУ д/с № 9.
1.5. Детская игровая площадка предназначена для детей от 3 до 8 лет и выполняет следующие функции: создаются условия, обеспечивающие физическое развитие ребенка, развивающее координацию движений, преодоление страха высоты, ловкость и смелость, чувство коллективизма в массовых играх.

2. Основные технические данные

- 2.1. Размер площадки 116 м²
2.2. Асфальтобетонное покрытие.

11. Комплектность

№ п/п	Наименование	Количество
1	Песочница	1
2	Качалка-балансир	1
3	Качалка на пружинке	1

1. Основные сведения

- 1.2. Наименование: детская игровая площадка № 10
1.3. Дата ввода в эксплуатацию: 1971 год.
1.4. Место расположения: г. Новороссийск, пр. Ленина, 73 МБДОУ д/с № 9.
1.5. Детская игровая площадка предназначена для детей от 3 до 8 лет и выполняет следующие функции: создаются условия, обеспечивающие физическое развитие ребенка, развивающее координацию движений, преодоление страха высоты, ловкость и смелость, чувство коллективизма в массовых играх.

2. Основные технические данные

- 2.1. Размер площадки 180 м²
2.2. Асфальтобетонное покрытие.

12. Комплектность

№ п/п	Наименование	Количество
1	Песочница	1
2	Качалка-балансир	1
3	Качалка на пружинке	1
4	Спортивный комплекс	1

1. Основные сведения

- 1.2. Наименование: детская игровая площадка № 11
1.3. Дата ввода в эксплуатацию: 1971 год.
1.4. Место расположения: г. Новороссийск, пр. Ленина, 73 МБДОУ д/с № 9.
1.5. Детская игровая площадка предназначена для детей от 3 до 8 лет и выполняет следующие функции: создаются условия, обеспечивающие физическое развитие ребенка, развивающее координацию движений, преодоление страха высоты, ловкость и смелость, чувство коллективизма в массовых играх.

2. Основные технические данные

- 2.1. Размер площадки 110 м²
2.2. Асфальтобетонное покрытие.

13. Комплектность

№ п/п	Наименование	Количество
1	Песочница	1
2	Качалка-балансир	1
3	Качалка на пружинке 2 шт.	1
4	Домик беседка	1

1. Основные сведения

- 1.2. Наименование: детская спортивная площадка.
- 1.3. Дата ввода в эксплуатацию: 1971 год.
- 1.4. Место расположения: г. Новороссийск, пр. Ленина, 73 МБДОУ д/с № 9.
- 1.5. Детская игровая площадка предназначена для детей от 3 до 8 лет и выполняет следующие функции: создаются условия, обеспечивающие физическое развитие ребенка, развивающее координацию движений, преодоление страха высоты, ловкость и смелость, чувство коллективизма в массовых играх.

2. Основные технические данные

- 2.1. Размер площадки 253 м²
- 2.2. Асфальтобетонное покрытие.

3. Комплектность

- 3.1 спортивная площадка детским игровым и спортивным оборудованием не оснащена.

ДЕТСКАЯ ИГРОВАЯ ПЛОЩАДКА ГРУППА № 1

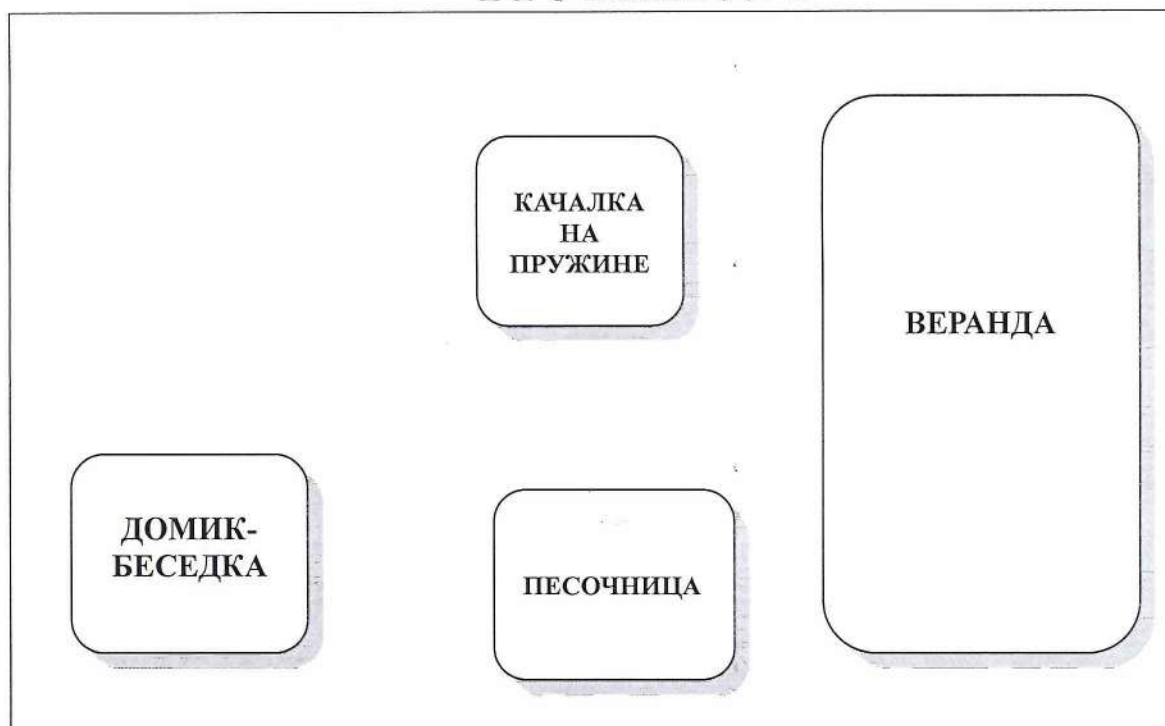

ДЕТСКАЯ ИГРОВАЯ ПЛОЩАДКА ГРУППА № 2

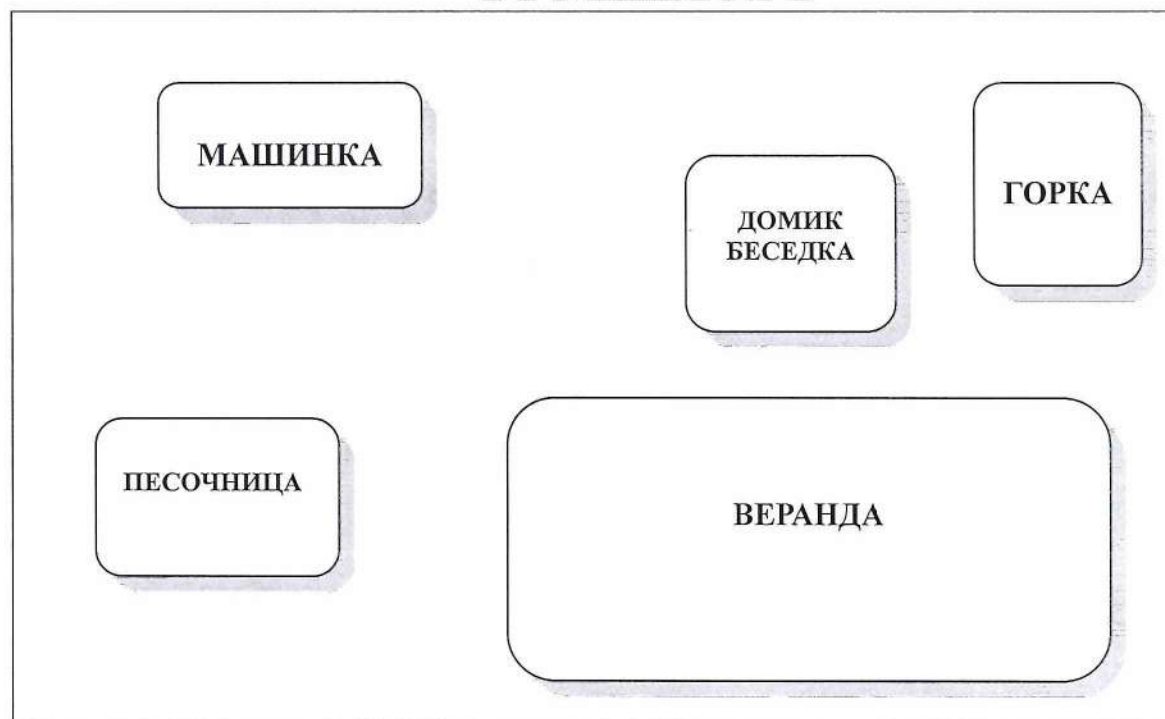

**ДЕТСКАЯ ИГРОВАЯ ПЛОЩАДКА
ГРУППА № 3**



**ДЕТСКАЯ ИГРОВАЯ ПЛОЩАДКА
ГРУППА № 4**

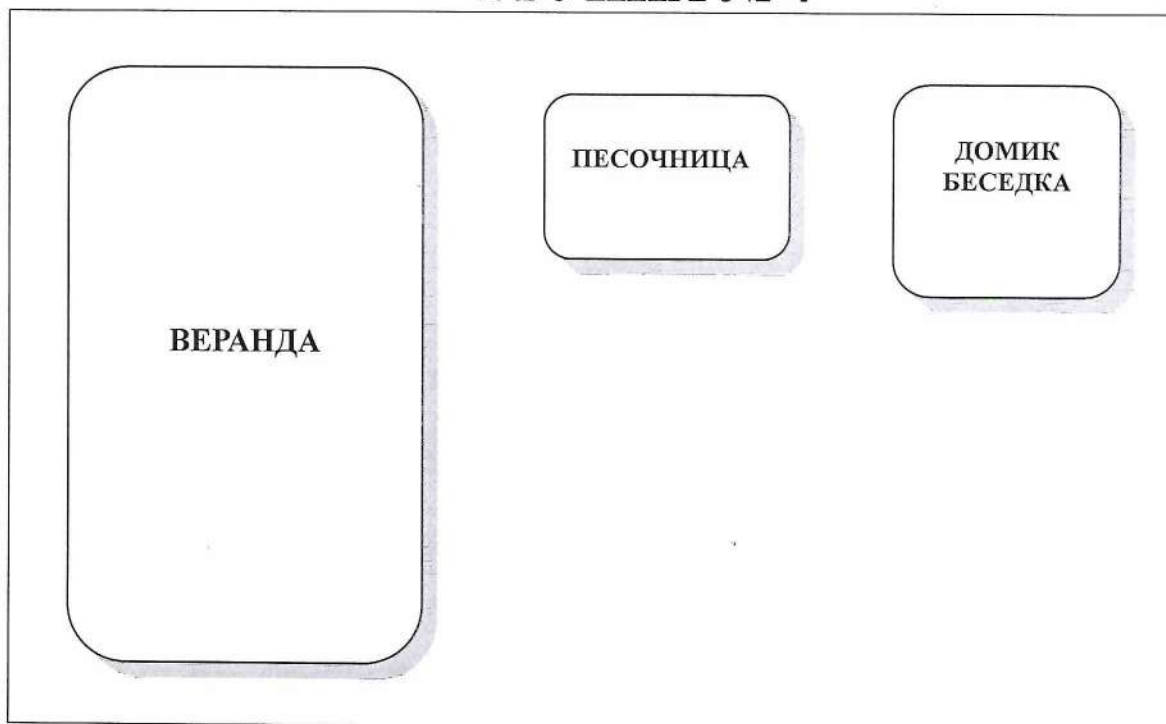

**ДЕТСКАЯ ИГРОВАЯ ПЛОЩАДКА
ГРУППА № 5**

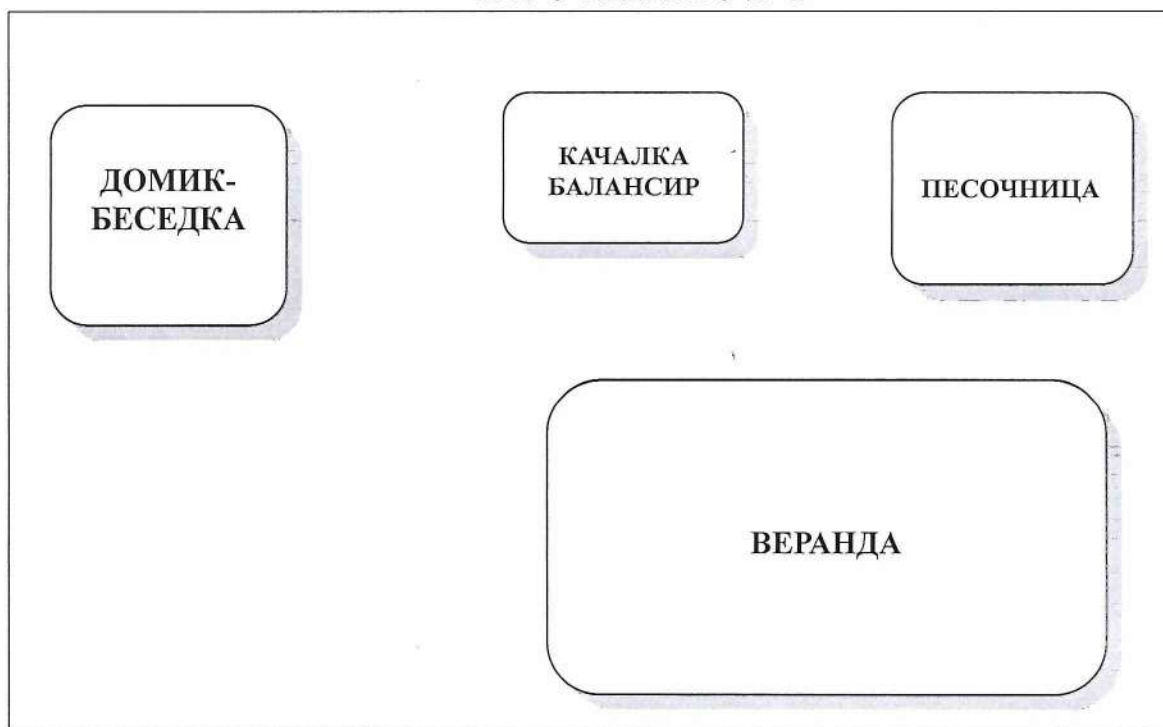

**ДЕТСКАЯ ИГРОВАЯ ПЛОЩАДКА
ГРУППА № 6**

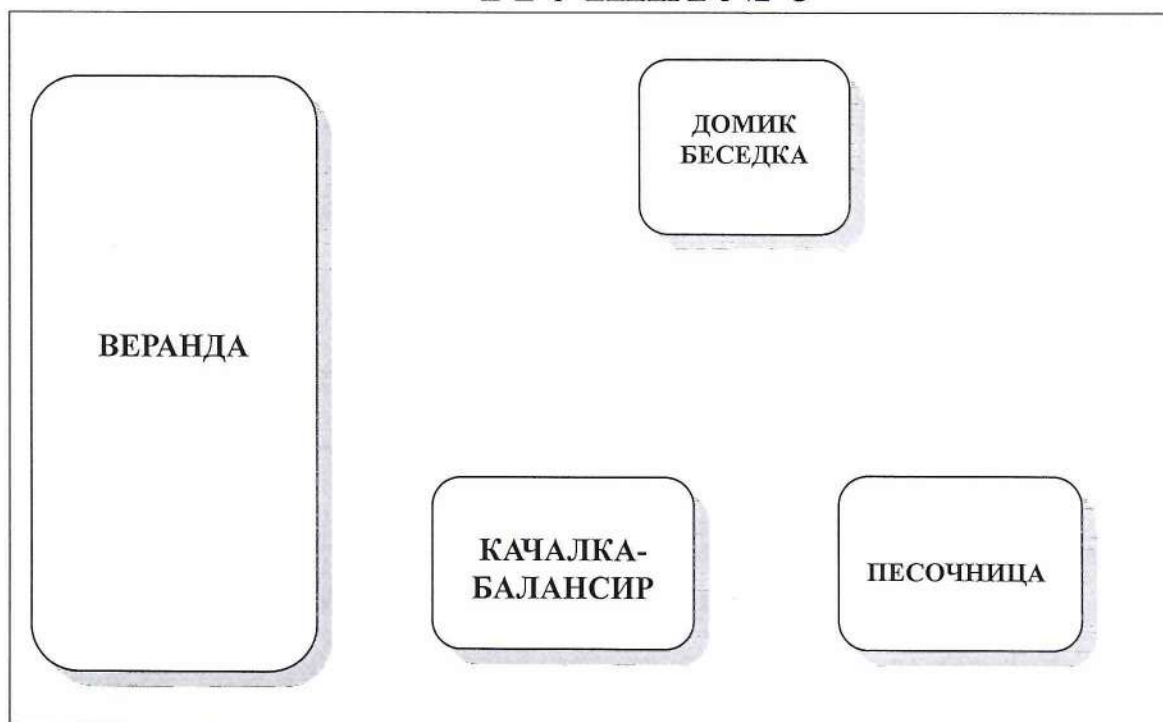

**ДЕТСКАЯ ИГРОВАЯ ПЛОЩАДКА
ГРУППА № 7**

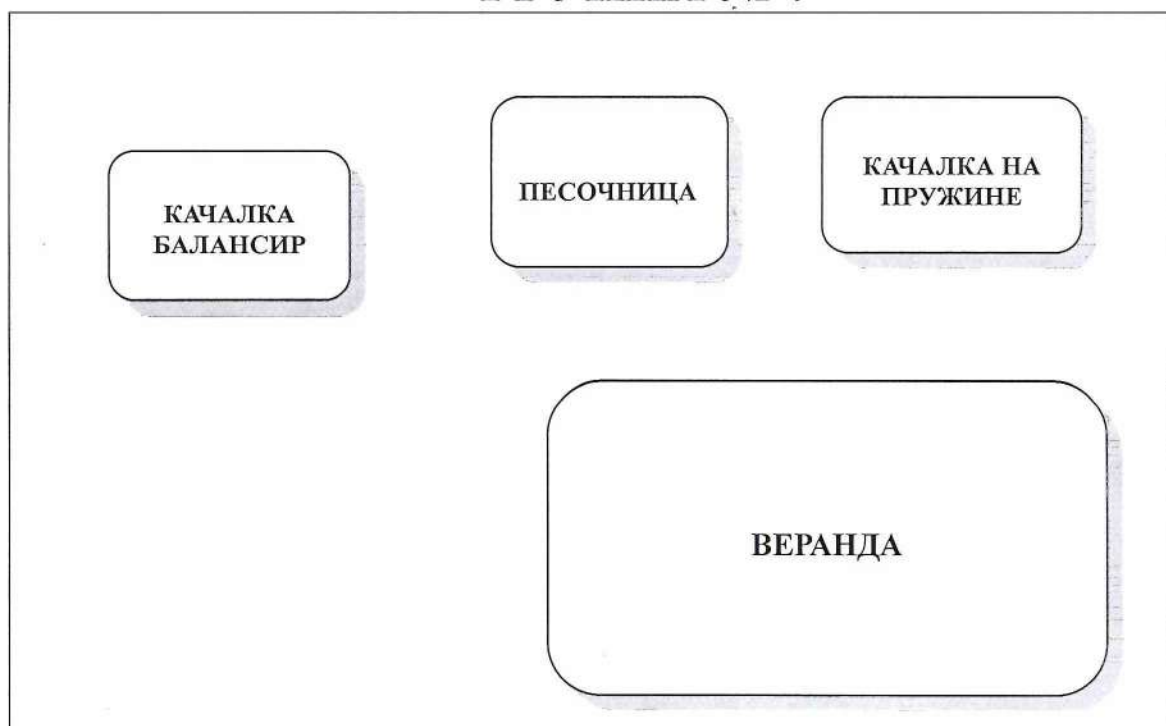

**ДЕТСКАЯ ИГРОВАЯ ПЛОЩАДКА
ГРУППА № 8**

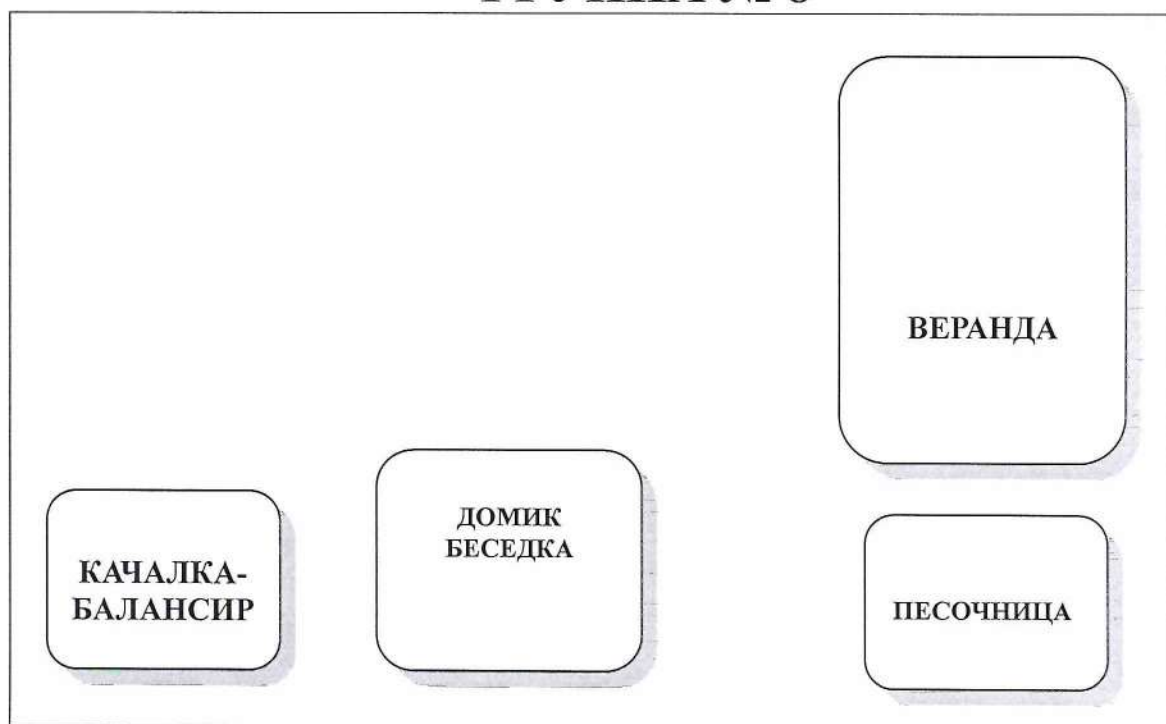

**ДЕТСКАЯ ИГРОВАЯ ПЛОЩАДКА
ГРУППА № 9**

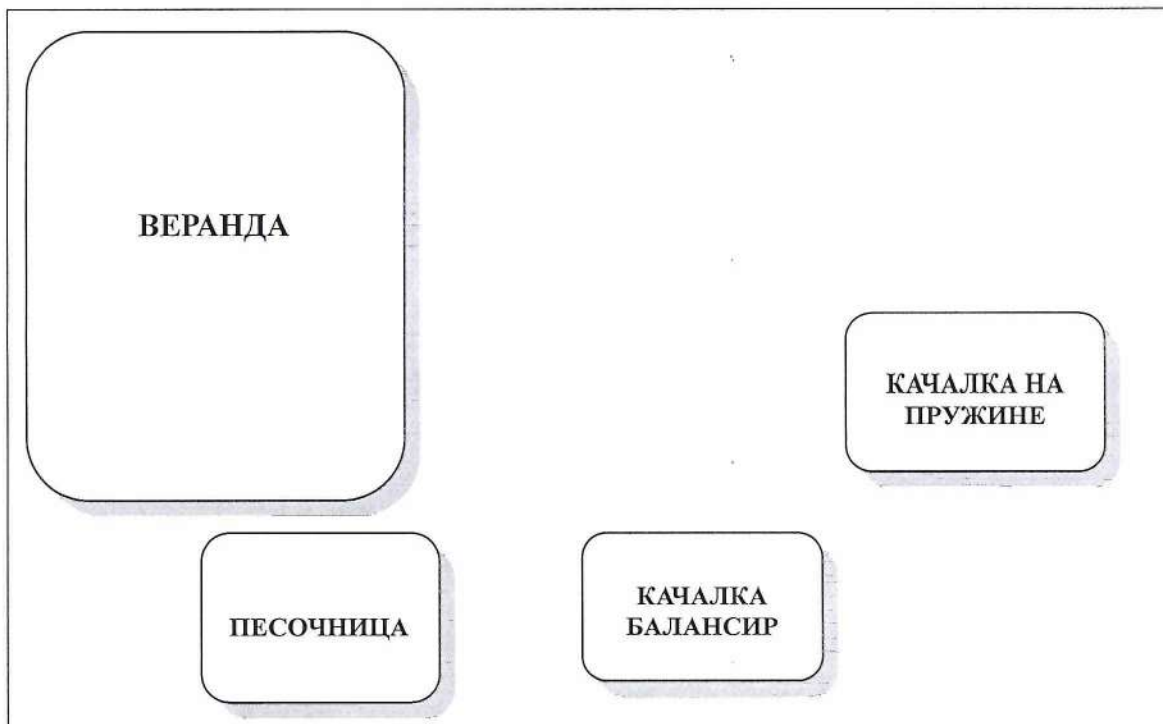

**ДЕТСКАЯ ИГРОВАЯ ПЛОЩАДКА
ГРУППА № 10**

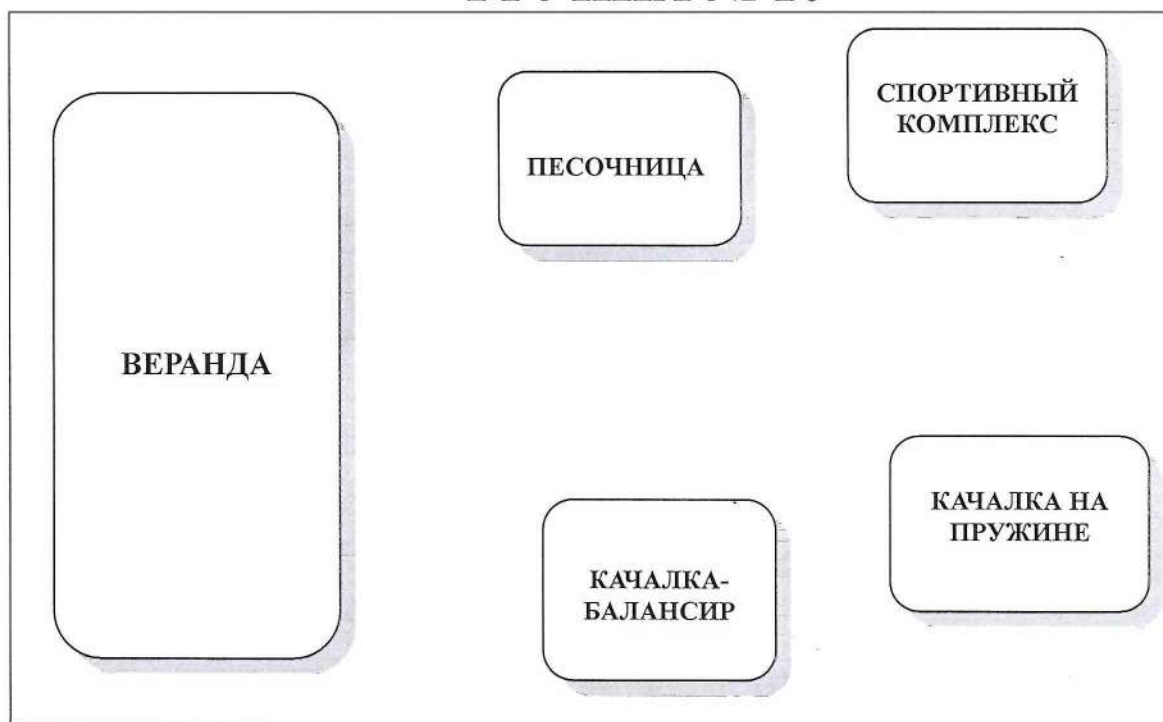

ДЕТСКАЯ ИГРОВАЯ ПЛОЩАДКА ГРУППА № 11

КАЧАЛКА-
БАЛАНСИР

ПЕСОЧНИЦА

ДОМИК-
БЕСЕДКА

КАЧАЛКА-
БАЛАНСИР

БЕРАНДА

Общество с ограниченной ответственностью
«АВЕН – СПб»

КАЧАЛКА - БАЛАНСИР
МК8

Паспорт
КБ-МК8-00.00.00 ПС

Для детей от 3 до 6 лет

КОПИЯ ЗЕРНА
ЗАВ. МБДОУ
И. С. БОЖИНА

С. Божина

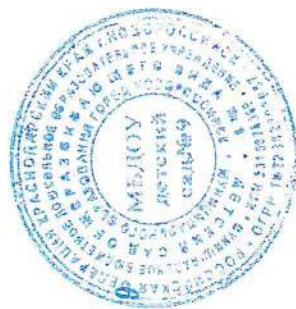

4 Комплектность

- 4.1 В состав изделия входят следующие элементы, перечисленные в порядке номеров позиций (шт.) – см. рисунок 1 (с.12):
- 1 – Основание
 - 2 – Коромысло
 - 3 – Стержень фиксирующий
- Стержни фиксирующие в комплект поставки изделия не входят (по отдельному заказу).*

Крепеж в комплекте.

- 4.2 Изделие должно иметь маркировку.
- 4.2.1 Содержание маркировки:

«АВЕН-СПб», КБ-МК8, зав. № 13 г.
наименование предприятия, обозначение изделия, заводской №, год введения в эксплуатацию (две последние цифры)

- 4.2.2 Место расположения маркировки, способ ее нанесения и закрепления (при наличии таблички) должны соответствовать указаниям в конструкторской документации на изделие и требованиям ТУ 968582 – 001 – 15191365 – 05.

- 4.3 Эксплуатационная документация: паспорт на изделие КБ-МК8-00.00.00 ПС – 1 шт.

5 Сборка и монтаж

- 5.1 Сборку изделия (при необходимости) следует выполнять, как указано на рисунке 1.
- 5.2 Порядок установки изделия на площадку.
- 5.2.1 Выровнять и разметить площадку.
- 5.2.2 Снять фанерные боковины основания, отвернув гайки болтов крепления боковин.
- 5.2.3 Установить изделие, зафиксировав его от смещения по поверхности грунта. Для этого забить в грунт стержни фиксирующие (2 шт.) через соответствующие по диаметру отверстия в опорном профиле основания.
- 5.2.4 Установить на место боковины основания, закрепив их болтами к каркасу.

Примечание: необходимо принять меры по предотвращению отворачивания гаек (как самоотворачивания вследствие вибраций, возникающих в процессе эксплуатации, так и в результате вандализма и т.п.). Например, разбить (развальцевать), сорвать резьбу или приварить гайки к каркасу (при наличии соответствующего оборудования). В любом случае, выбранный метод фиксации не должен быть потенциально опасным для детей при эксплуатации изделия.

- 5.3 При установке изделия на площадке необходимо выдерживать размеры зоны безопасности (от 1,5 до 3,5 м по периметру изделия) согласно требованиям ГОСТ Р 52169, ГОСТ Р 52167, ГОСТ Р 52168 и др.

- 5.4 Изделие удерживается от смещения в грунте стержнями (в стоимость изделия не входит).

6 Свидетельство о приемке

Изделие, заводской № _____, соответствует проекту и ТУ 988582 – 001 – 15191365 – 03 и признано годным к эксплуатации.

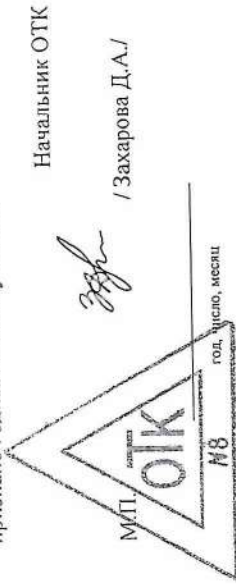

7 Свидетельство об упаковывании

7.1 Изделие упаковано в материал, обеспечивающий сохранность от механического повреждения, коррозии и воздействия влаги при хранении и транспортировке.

7.2 Крепежные изделия поставляются Заказчику в отдельной упаковке.

7.3 Изделие _____, заводской № _____, упаковано согласно ТУ 968582 – 001 – 15191365 – 03.

Ответственный за отгрузку

Карот / Каравачкий И.В. /

год, число, месяц

8 Гарантии изготовителя

8.1 Изготовитель гарантирует соответствие изделий требованиям проекта и ТУ 968582 – 001 – 15191365 – 03 при соблюдении потребителем правил транспортирования, монтажа и эксплуатации.

8.2 Срок гарантии на изделие 12 месяцев со дня поставки (продажи) потребителю.

8.3 Гарантии не распространяются на повреждения вследствие вандализма.

8.4 Изготовитель не принимает претензий на некомплектность изделия после его поставки (продажи) потребителю по истечении суток.

8.5 Ресурс изделия в течение срока эксплуатации 8 лет.

Ресурс действенен при соблюдении потребителем требований действующей эксплуатационной документации.

8.6 Претензии направлять по адресу: Россия, 197198, Санкт-Петербург, ул. Малая Пушкарская, д.32, тел. 233-0520, 233 – 7773.



Рисунок 1 – Общий вид изделия



Рисунок 2 - Зона безопасности

Детский игровой элемент (Качалка на пружине петушок)

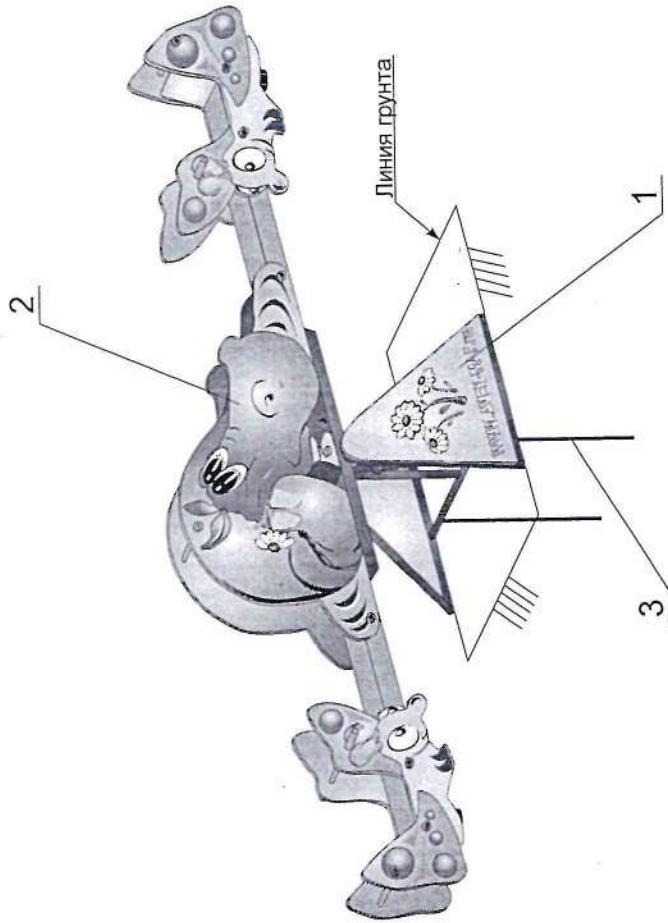
Для детей от 3 до 14 лет

ПАСПОРТ

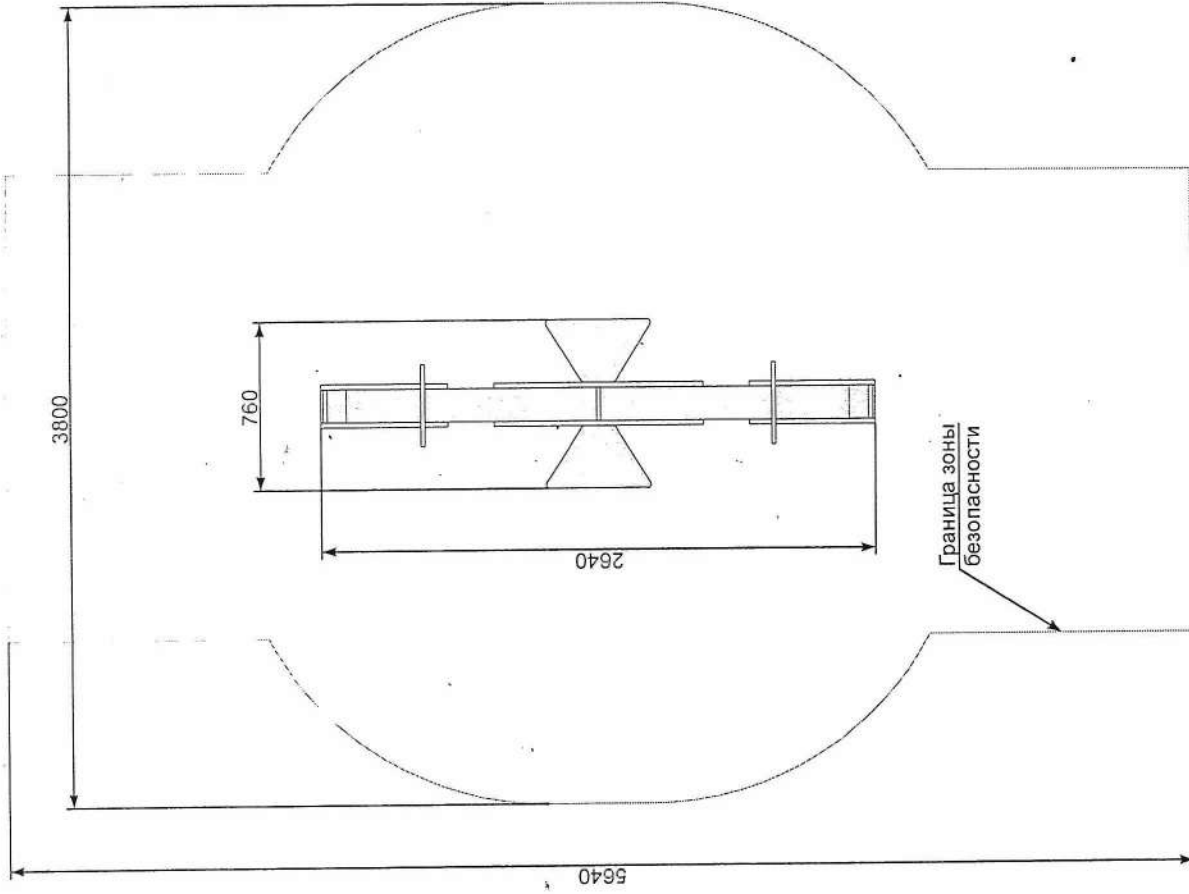
АС10-05.00.21 ПС

г. Таганрог

КОПИЯ ВЕРНА
ЗАВ. МБДОУ 9
И. С. СЕДУНОВА



1. Основные сведения об изделии

1.1 Наименование Детский игровой комплекс ИК-Г48 (Качалка на пружине петушок)

1.2 Предприятие ИП Гаврилов П.Н.

1.3 Заводской номер 86

1.4 Дата выпуска 18.11.2015

1.5 Детский игровой комплекс предназначен для детей от 3 до 14 лет и создает условия:

- обеспечивающие физическое развитие ребенка;
- развивающие координацию движений, преодоление страха высоты, ловкость и смелость, чувство коллективизма в массовых играх.

2. Основные технические данные

2.1 Размеры Качалка 700x880x900-360

2.2 Максимальная высота от уровня поверхности Качалка на пружине петушок до верхней отметки 350

2.3 Общая масса Качалка на пружине петушок 40 кг

3. Комплектность

№ п/п	Наименование	Количество	Размеры	Масса кг	Примечание
1	Детский игровой комплекс ИК-Г48 Качалка на пружине петушок	1	700x880x900-360	40	
2	Пружина	1		15	
3	Каркас	1	690x850	23	
4	Болт М 16x40 мм	4		1,5	
5	Гайка, Шайба	4		0,5	

4. Свидетельство о приемке

Детский игровой элемент ИК-Г48 Качалка на пружине петушок заводской номер 86 соответствует ГОСТ Р 52299-2004 и признан годным к эксплуатации.

Дата выпуска 18.11.2015



Гаврилов П.Н.

5 Гарантийные обязательства

Предприятие - изготовитель гарантирует соответствие Детского игрового элемента ИК-Г48 (Качалка на пружине петушок) требованиям ГОСТ Р 52167-2003, ГОСТ Р 52168-2003, ГОСТ Р 52169-2003, ГОСТ Р 52299-2004, ГОСТ Р 52300-2004, ГОСТ Р 52301-2004 при соблюдении эксплуатантом (владельцем) п.3.4, п.4.3 правил эксплуатации.

Срок гарантии на изделие 12 месяцев со дня поставки изделия эксплуатанту (владельцу)

6 Рекламации

В случае обнаружения дефектов или поломок детского игрового элемента в период гарантийного срока по вине изготовителя составляется Акт - рекламация.

Акт - рекламация должен содержать:

- Наименование детского игрового элемента;
- Даты монтажа и ввода в эксплуатацию;
- Общее время работы, ч.;
- Сведения об имевшихся неисправностях.

Детали, вышедшие из строя и послужившие причиной остановки детского игрового элемента, должны быть сохранены до приезда представителя изготовителя.

7 Инструкция по осмотру и проверке оборудования перед началом эксплуатации

Перед началом эксплуатации детского игрового элемента проводят визуальный осмотр, проверяют узлы крепления и прочность конструкции.

8 Инструкция по осмотру, обслуживанию и ремонту оборудования

8.1 Регулярный визуальный осмотр оборудования детского игрового элемента необходимо проводить ежедневно. При ежедневном осмотре проверяют прочность деревянных конструкций, а так же узлы крепления.

8.2 Функциональный осмотр оборудования детского игрового элемента необходимо проводить один раз в три месяца. При функциональном осмотре проверяют устойчивость конструкции, прочность узлов крепления.

8.3 Ежегодный основной осмотр оборудования детского игрового элемента проводят с периодичностью один раз в 12 месяцев.

9 Особые отметки

ООО «ЮГТОРГКОМПЛЕКТ»

Домик-беседка
Для детей от 5 лет

Паспорт

КОПИЯ ВЕРНА
ЗАВ. МБДОУ 9
И С. СЕБОТКИНА

Себоткина



Г. Армавир
2018

СИСТЕМА СЕРТИФИКАЦИИ ГОСТ Р

ФЕДЕРАЛЬНОЕ АГЕНТСТВО ПО ТЕХНИЧЕСКОМУ РЕГУЛИРОВАНИЮ И МЕТРОЛОГИИ



СЕРТИФИКАТ СООТВЕТСТВИЯ

№ РОСС RU АГ19.Н02814

Срок действия с 20.02.2016 по 19.02.2019

№ 1964837

ОРГАН ПО СЕРТИФИКАЦИИ рег. № РОСС RU 0001.11АГ19 продукции ООО "Гарант-Тест". улица Тверская, дом 20, строение 1, помещение 1, комната 9, город Москва, Российская Федерация, 125009. Телефон +7(495)7413350, факс +7(925)5128515, адрес электронной почты garant-test@yandex.ru.

ПРОДУКЦИЯ Оборудование детских игровых и спортивных площадок: см. приложение, бланк № 0931730. Серийный выпуск.

код ОК 005 (ОКП):

96 8500

СООТВЕТСТВУЕТ ТРЕБОВАНИЯМ НОРМАТИВНЫХ ДОКУМЕНТОВ

ГОСТ Р 52167-2012, ГОСТ Р 52168-2012, ГОСТ Р 52169-2012, ГОСТ Р 52299-2013, ГОСТ Р 52300-2013, ГОСТ Р 52301-2013, ГОСТ Р EN 1177-2013, ГОСТ Р 53102-2008, ГОСТ Р 54415-2011, ГОСТ Р 54847-2011, ГОСТ Р 55678-2013

код ТН ВЭД России:

ИЗГОТОВИТЕЛЬ Общество с ограниченной ответственностью «ЮГТОРГКОМПЛЕКТ» ИНН 2357002712. Адрес: 352464, Россия, Краснодарский край, Успенский район, село Коноково, ул. Привокзальная д.5 корп Б, тел. (86137) 3-97-66, 5-56-21.

СЕРТИФИКАТ ВЫДАН Общество с ограниченной ответственностью «ЮГТОРГКОМПЛЕКТ» ИНН 2357002712. Адрес: 352464, Россия, Краснодарский край, Успенский район, село Коноково, ул. Привокзальная д.5 корп Б, тел. (86137) 3-97-66, 5-56-21.

НА ОСНОВАНИИ Протокол испытаний № 1926-АТЛАЛ-2015 от 03.02.2015 г. Испытательная лаборатория ООО "Атлант-Тест" аттестат аккредитации № РОСС RU.001.21.АВ30 выдан 24.09.2010 г. Федеральным агентством по техническому регулированию и метрологии, срок действия 09.09.2015 г. адрес: 127410, г. Москва, ул. Инженерная, д.18, корп. 2

ДОПОЛНИТЕЛЬНАЯ ИНФОРМАЦИЯ Условия хранения и срок годности (этикетке). Знак соответствия указан на этикетке. Схема сертификации: З



Руководитель органа

Эксперт

С.В. МЕД. ФАКТОРИЯ
И.В. МЕД. ФАКТОРИЯ



Костин В.И.

Сертификат не применяется при обязательной сертификации

СИСТЕМА СЕРТИФИКАЦИИ ГОСТ Р

ФЕДЕРАЛЬНОЕ АГЕНТСТВО ПО ТЕХНИЧЕСКОМУ РЕГУЛИРОВАНИЮ И МЕТРОЛОГИИ

№ 0931730

ПРИЛОЖЕНИЕ

К сертификату соответствия № РОСС RU.AG19.H02814

Перечень конкретной продукции, на которую распространяется действие сертификата соответствия

код ОК 005 (ОКП) код ТН ВЭД России	Наименование и обозначение продукции, ее изготовитель	Обозначение документации, по которой выпускается продукция
	ИЗГОТОВИТЕЛЬ: Общество с ограниченной ответственностью «ЮГТОРГКОМПЛЕКТ» Адрес: 352464, Россия, Краснодарский край, Успенский район, село Коноково, ул. Привокзальная д.5 корп Б	
6 8500	Оборудование детских игровых и спортивных площадок:	
	Игровое оборудование: Качели, арт КО-(1-24), КД-(1-14) Качалка арт К-(1-14) Качалка-балансир арт КБ-(1-12) Качалка на пружине арт КП-(1-17) Карусели, арт КК-(1-21) Горки, арт ГД-(1-26) Песочницы арт П-(1-25) Песочный дворик арт ПДВ-(1-25) Домики, арт Д-(1-9) Паровозики, арт Пр-(1-9) Кораблики арт К-(1-5) Машинки арт МС-(1-12) Казачий угол арт КУ-(1-5) Автобусы арт А-(1-7) Мостики арт М-(1-8) Игровые комплексы арт ГО-(1-9), ГТ-(1-12), ГЧ-(1-5) Спортивно игровые комплексы арт СК-(1-30) Спортивно игровой элемент СЭ-(1-34) Малые архитектурные формы: Лавочки, скамейки арт СП-(1-19) Стол игровой арт СТ-(1-10) Беседка арт Б-(1-20), Беседки арт БС-(1-12), Урны арт У-(1-20) Ограждения арт ГЗ-(1-16) Металлические заборы арт ЗМ-(1-16) Резиновые покрытия - РП-(1-10) Спортивно силовые тренажеры арт ССТ-(1-51)	

ОБЩЕСТВО С ОГРАНИЧЕННОЙ ОТВЕТСТВЕННОСТЬЮ «ЮГТОРГКОМПЛЕКТ»
ИНН 2357002110
КРАСНОДАРСКИЙ КРАЙ

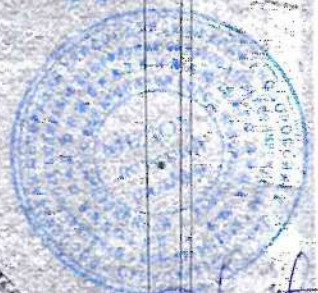

Руководитель органа

Эксперт

[Signature]
подпись

[Signature]
подпись

О.В. Нечет

Костин В.Н.



ПАСПОРТ
Детского игрового оборудования

ПЕСОЧНИЦА С КРЫШКОЙ

(004237)

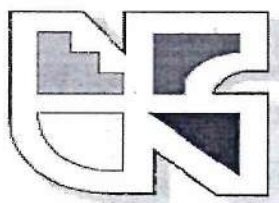

СОДЕРЖАНИЕ

1 Общие сведения об изделии _____	2
2 Общие технические данные и характеристики _____	2
3 Комплектность _____	2
4 Свидетельство о приемке _____	2
5 Гарантии изготовителя _____	3
6 Правила по безопасной эксплуатации _____	3
7 Требования к поверхности игровой площадки _____	3
8 Схема монтажа - приложение к паспорту _____	4

г. Санкт-Петербург



КОПИЯ ВЕРНА
ЗАВ. МБДОУ 9
И

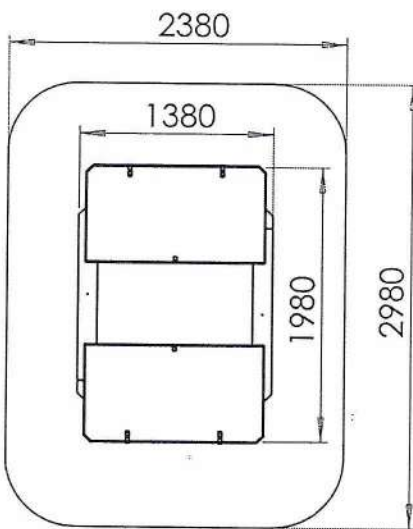
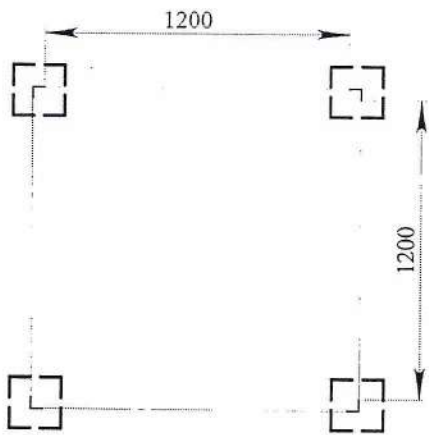
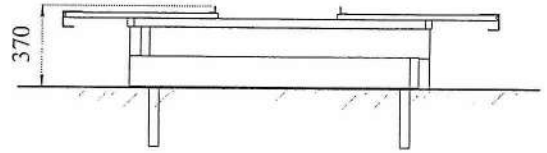
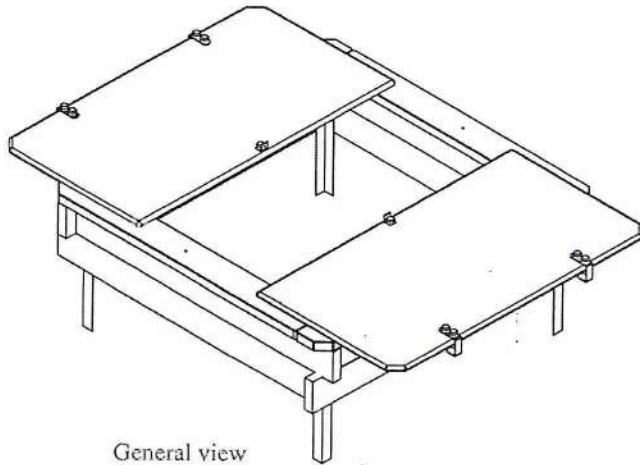

Safety area
(Зона безопасности)

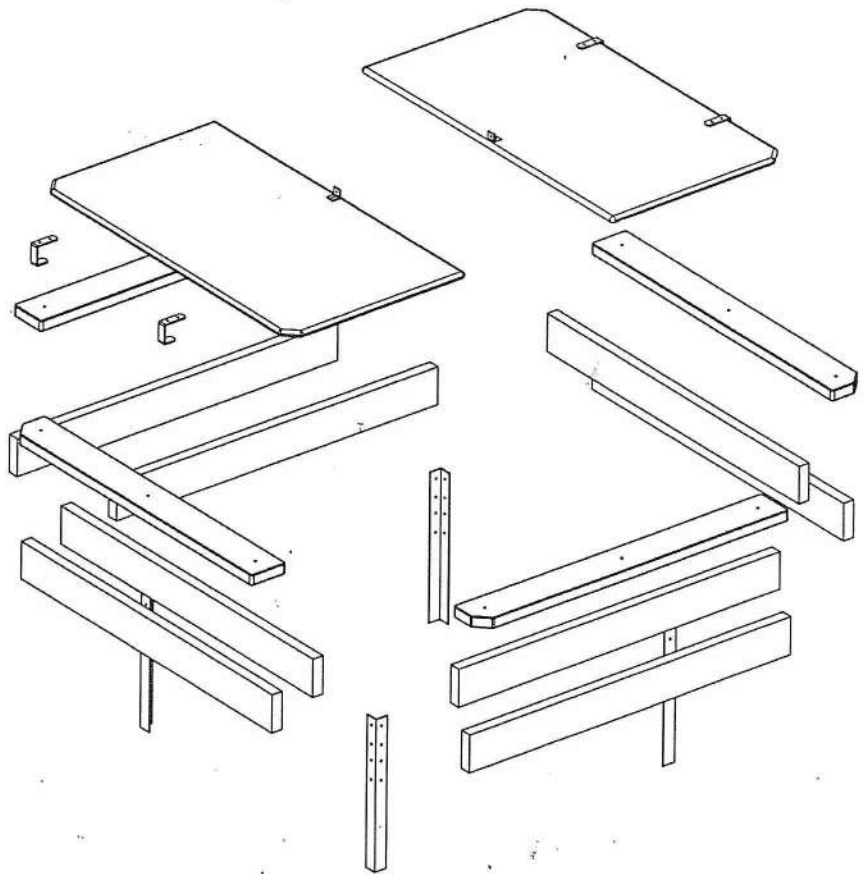

Slide assembling sandbox
(Схема сборки песочницы)

Раскер (упаковщик)

Date (дата)

No.